

Zamówienie _____ Pytanie
 Data _____ Signature _____
 Customer Ref. _____

Strona 1/2

2013

Dealer _____

Klucz standard opcja

MINISTAR

L Szerokość siedziska	<input type="checkbox"/> 34 <input type="checkbox"/> 36 <input type="checkbox"/> 38 <input type="checkbox"/> 40 <input type="checkbox"/> 42 <input type="checkbox"/> 44 <input type="radio"/> 46 <input type="radio"/> 48 <input type="radio"/> 50 <input type="radio"/> 52 <input type="radio"/> 54 <input type="radio"/> 56 <input type="radio"/> 58 <input type="radio"/> 60	w tym podwójny krzyżak w tym wzmocniona rama, podwójny krzyżak w tym wzmocniona rama, podwójny krzyżak, anatomiczne oparcie
P Głębokość siedziska	<input type="checkbox"/> 36 <input type="checkbox"/> 38 <input checked="" type="checkbox"/> 40 <input type="checkbox"/> 42 <input type="radio"/> 44 <input type="radio"/> 46 <input type="radio"/> 48 <input type="radio"/> 50	przedłużona rama
HS Wysokość oparcia	<input type="checkbox"/> 29 <input type="checkbox"/> 31 <input type="checkbox"/> 33 <input type="checkbox"/> 35 <input type="checkbox"/> 37 <input type="checkbox"/> 39 <input type="checkbox"/> 41 <input type="radio"/> 43 <input type="radio"/> 45 <input type="radio"/> 47 <input type="radio"/> 49 <input type="radio"/> 51	przedłużono oparcie
HA Przód wysokość	<input type="checkbox"/> 42 <input type="checkbox"/> 43 <input type="checkbox"/> 44 <input type="checkbox"/> 46 <input type="checkbox"/> 48 <input checked="" type="checkbox"/> 50 <input type="checkbox"/> 52 <input type="radio"/> 54	
HP Tył wysokość	<input type="checkbox"/> 38 <input type="checkbox"/> 40 <input type="checkbox"/> 42 <input type="checkbox"/> 44 <input checked="" type="checkbox"/> 46 <input type="checkbox"/> 48 <input type="checkbox"/> 50	
DP Długość podudzi	<input type="checkbox"/> 33 <input type="checkbox"/> 35 <input type="checkbox"/> 37 <input type="checkbox"/> 39 <input type="checkbox"/> 41 <input type="checkbox"/> 43 <input type="checkbox"/> 45 <input type="checkbox"/> 47 <input type="checkbox"/> 49 <input type="checkbox"/> 51	cm

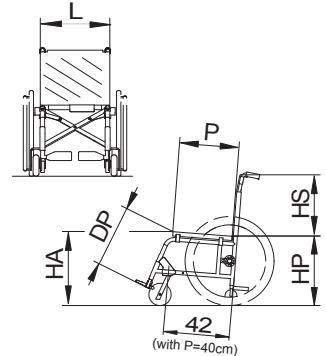

Kolor ramy ①

Metallic blue Metallic grey Pearl red
 Glossy black
 Orange Cyclamen light purple Metallic light blue
 (inne wg próbki)

Tapicerka ②

Nylonowa
 Regulowana nylonowa
 Regulowana oddychająca
 bez oparcia
 bez siedziska

Kolor tapicerki ③
(nylon tylko)

Czarna
 Czerwona Pomarańczowa
 Jasno niebieska Zielona
 Niebieska

④ Niedemontowany podnóżek
 Demontowany podnóżek
 Unoszony podnóżek (demontowany)

⑤ Plastikowy dzielony
L = od 38 do 46 cm

Pas trzymający stopy
 Zapiętek

⑥ Otwarty, dzielony rurowy podnóżek
L = od 38 do 46 cm

Pokryty gumą
 Pas trzymający stopy

⑦ Zamknięty, dzielony rurowy podnóżek
L = od 38 do 46 cm

Pokryty gumą
 Pas trzymający stopy
 Zapiętek

⑧ Dzielony aluminiowy podnóżek z regulacją kąta

naprzód do tyłu

Pas trzymający stopy

⑨ Zespolony, aluminiowy podnóżek z regulacją kąta

naprzód do tyłu

Pas trzymający stopy

⑩ Plastikowy zespolony

Odwracany
 Pas trzymający stopy
 Zapiętek

⑪ Automatem zamknięty

Pas trzymający stopy

⑫ **Ośłona ubrania**

Plastikowy
 Aluminiowy (czarny)
 Z włókna węglowego
 Plastikowy okrągły

⑬ Odpinany boczek podłokietnik h-22 cm

Otwarty
 Zamknięty
 27 cm wysokości
 tip-up

Podłokietnik

Classic (23 cm)
 Classic (30 cm)
 Prosty (26 cm)
 Owalny
 Hemiplegik P
 Hemiplegik L

⑭ Odpinany SPORT podłokietnik h-22 cm

Otwarty
 Zamknięty
 27 cm wysokości
 tip-up

Podłokietnik

Classic (23 cm)
 Prosty (26 cm)
 Owalny
 Hemiplegik P
 Hemiplegik L

⑮ Odpinany "U" podłokietnik h-22 cm

Otwarty
 Zamknięty
 27 cm wysokości
 tip-up

Podłokietnik

Prosty (26 cm)
 Prosty (36 cm)
 Owalny
 Hemiplegik P
 Hemiplegik L

⑯ **Regulowany na wysokość**

model z dojazdem pod stół
 "U" model

Podłokietnik

Classic (30 cm)
 Classic (36 cm)
 Prosty (26 cm)
 Prosty (36 cm)
 Hemiplegik P
 Hemiplegik L

e-mail: info@mobilex.pl www.mobilex.pl
 Tel: 42 214 29 11 fax 42 214 14 05
 Mobillex sp z o.o. siedziba: Łódź 90-540, ul. Radwańska 231/1 adres korespondencyjny Łódź 91-204, ul. Duńska 3/5

Zamówienie _____ Pytanie
 Data _____ Signature _____
 Customer Ref. _____

Strona 2/2
2013

MINISTAR

Dealer _____

e-mail: info@mobilex.pl www.mobilex.pl

Tel 42 214 29 11 fax 42 214 14 05

Mobilix sp z o.o. siedziba: Łódź 90-540, ul. Radwańska 231 adres korespondencyjny Łódź 91-204, ul. Duńska 3/5

Koła tylne (17)

- 24" (36 szprych)
- 22" (36 szprych)
- 20" (36 szprych)
- 24" Górskie

Tyres

- Pneum. bieżnik (x1"3/8)
- Pełne
- Pneum. wysokociśnieniowe bieżnik
- Pneum. wysokociśnieniowe gładkie
- 24" Pneum. Marathon Plus

Obręcze napędowe (18)

- Chromowan
- Aluminiowe srebrne
- Aluminiowe ciemne
- Pokryte gumą
- Tween Greep (only 24" & 22")
- Max Grepp
- Max Grepp Ergo (*)
- Osłona silikonowa

(*) niedostępne z kołami górskimi

Osłony kół (19)

- Transparentne
- Białe
- Czarne
- Multikolor
- Czarno-czerwone
- Czarno-niebieskie
- Czarno-zielone
- Alfabet

Koła przednie (20)

- 100 (4") pełne
- 123 (5") pełne
- 150 (6") pełne
- 175 (7") pełne
- 175 (7") pneumatyczne

Tył ramy

- Z małym kołem dojazdowym

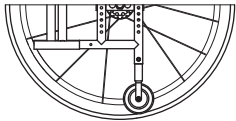

- Bez małego koła dojazdowego

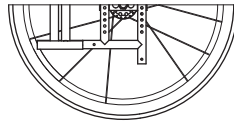

- z małym kołem dojazdowym składanym

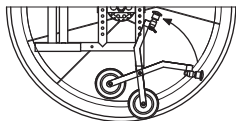

- Z zaokrągloną ramą

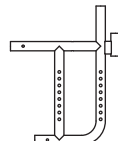

System balansowy (22)

- Prawy
- Lewy



(tylko z zaokrągloną ramą)

Anti-tip device

- Prawy
- Lewy

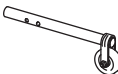

Koło antywyrotne
(tylko z zaokrągloną ramą)

- Prawy
- Lewy

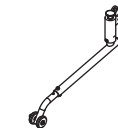

Pojedynczy napęd (23)

- Prawy
- Lewy



Przedłużony adapter (24)



Zalecany z regulowanym kątem oparcia

Rączki do pchania
(Not with reclining back-rest)

- Standard
- Hinged back-rest (without stretched bar HS > 37) (with stretched bar HS > 43) (max L = 48 cm)
- Height adjustable (max L = 48 cm)



(without stretched bar HS > 37)
(with stretched bar HS > 43)
(max L = 48 cm)

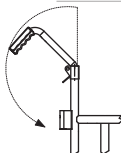

(max L = 48 cm)



Regulowane oparcie (26)

- od 90° do 150° z rączkami na stałe
- z rączkami regulowanymi na wysokość

(max L = 44 cm)

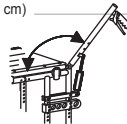

Klin (27)

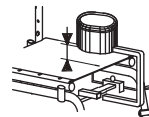

- 1
- 3
- 5
- 7 cm
- cm

Określ wysokość poduszki siedziska

Podpora boczna (28)

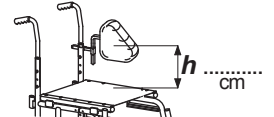

- Prawy
- Lewy

Określ wysokość "h"

Zaglówek (29)

Zwykły

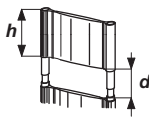

- Stały
- Regulowany na wysokość

Wyściełany

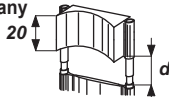

- Stały
- Regulowany na wysokość

Orbital

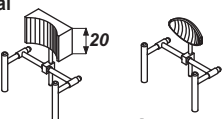

- Formowany
- Anatomic

Standard: h = 20 cm d = 15 cm
h = cm d = cm

Stolik (30)

- Transparentny
- Plastikowy szary
- Miękki

Określ rodzaj mocowania:
 pojedyncze podwójne



(tylko wersja z podłokietnikami)

Poduszka (33)



- 3 cm wysokość
- 5 cm wysokość

Hamulec (31)

- Classic - krótka rączka
- Classic - długa rączka
- Prawy pojedynczy
- Lewy pojedynczy
- Bębnowy

Opcje

- 34 "M" velcro taśma
- 35 "F" velcro taśma
- 36 Połączona tapicerka
- 37 Wyściełane sztywne siedzisko
- 38 Kamizelka
- 39 Pas piersiowy
- 40 Pas odwodzący
- 41 Podwójny krzyżak
- 42 Stretched bar
- 43 WC siedzisko
- 44 Podnózek z sprężyną
- 45 Oparcie z sprężyną

Zestaw anodowany (32)

(koła tylne, piasta)

- Srebrny
 - Jasny niebieski
 - Pomarańczowy
- (tylko 36 szprychowe koła)

Opcje

- 46 Kieszeń na cewnik
- 47 Anatomiczne oparcie
- 48 P O L Uchwyt na kule
- 49 Pompka
- 50 Uchwyt na walizkę
- 51 45° pas biodrowy
- 52 45° pas biodrowy wyściełany
- 53 Czarna torba
- 55 Uchwyt na parasol