

DYSTRYBUTOR:	DATA ZAMÓWIENIA:
	DATA DOSTARCZENIA:
	ADRES:



ISO 7176/19 and ANSI RESNA WC/19



FUNKCJE

Adjustable Trolli dostępny w trzech rozmiarach

Rama: Lekka, wykonana z lekkich stopów, składana „w parasolkę”. Złożony Trollino można transportować niczym walizkę podrózną – na kołach za rączkę

Dostępny w dwóch wersjach: z przedłużonym oparciem lub multipozycyjnym zagłówkiem.

Rączki do prowadzenia wyposażone w hamulce (również postojowe) w standardowym wyposażeniu wózka.

Oparcie trwałe i wytrzymałe dzięki krzyżowemu wzmocnieniu, regulowane pod kątem w trzech ustawieniach oraz z możliwością zmiany wysokości.

Fabrycznie ustawione pod kątem **siedzisko**, regulowane na głębokość oraz szerokość (wymagane wyposażenie opcjonalne). Wzmocnione krzyżowe pod spodem gwarantuje komfort, stabilność oraz odporność na rozciągnięcie.

Wentylacja całej **tapicerki** na niespotykanym dotąd poziomie. Możliwość prania bez potrzeby demontażu z wózka. **Ognioodporność** materiału zgodna z normami EN 1021-1:2014 and EN 1021-2:2014.

Zintegrowana z oparciem kieszka na podręczny **bagaż**.

Podnóżki regulowane na wysokość.

Regulowane i odchylane **podnóżki**.

Wózek wyposażony w pełne, 7" przednie koła samonastawne (dla rozmiarów 36/40) lub 8" (dla rozmiaru 43), oraz pełne, 10" koła tylne z niezależnymi hamulcami bębnowymi (dla rozmiarów 36/40) lub 12" (dla rozmiaru 43) oraz belkę ułatwiającą prowadzenie wózka.



Wyrób oznakowany **CE**



UWAGA!
Przeczytaj uważnie instrukcję obsługi i konserwacji

proszę zaznaczyć wybrane opcje poprzez

WYMIARY

Rozmiar:

- 36
 40
 43

Kolor tapicerki:

- Czerwony
 Czarny

Kolor ramki: **Czarny**

złożony z **MULTIPOZYCYJNYM ZAGŁÓWKIEM 863**

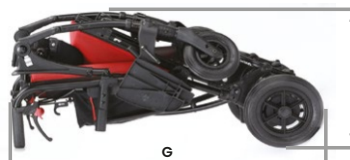

42 (16,9)



złożony z **PRZEDŁUŻONYM OPARCIEM 823**



F

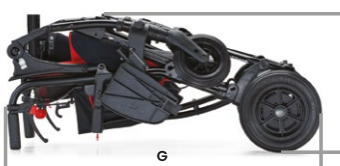

42 (16,9)

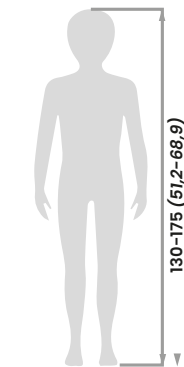

130-175 (51,2-66,9)

maksymalne obciążenie 90 kg

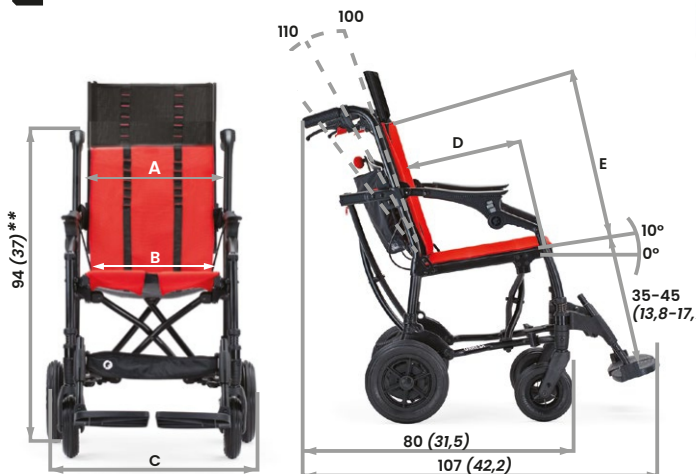

rozmiar	A	B	C	D	E	F	G	waga
36	39 (15,4)	36 - 32 - 28 * (14,2 - 12,6 - 11 *)	59 (23,2)	36-46 (14,2-18,1)	46-56 (18,1-22)	42 (16,5)	94 (37)	15,1 (33,2)
40	43 (16,9)	40 - 36 - 32 * (15,7 - 14,2 - 12,6 *)	63 (24,8)	36-46 (14,2-18,1)	46-56 (18,1-22)	46 (18,1)	94 (37)	16,1 (35,4)
43	46 (18,1)	43 - 39 - 35 * (16,9 - 15,4 - 13,8 *)	66 (26)	36-46 (14,2-18,1)	46-56 (18,1-22)	46 (18,1)	97 (38,1)	17,1 (37,6)

* możliwość zmniejszenia szerokości siedziska przez opcję 958 o 4 lub 8 cm.



pobierz i wyślij na adres: info@mobilex.pl

951

Rączki regulowane na wysokość do 7 cm

Modyfikacja możliwa tylko przy zamówieniu całego wózka!



DO UZUPEŁNIENIA:

823 Przedłużane oparcie



863 multipozycyjny zagłówek regulowany na wysokość i głębokość



opcja przedłużenia oparcia 823 jest możliwa do zastosowania dla każdej wersji wózka (823 i 863).

AKCESORIA DO WYBORU

tylko dla wersji wózka z podwyższonym oparciem

865

Zagłówek płaski



835

Zagłówek regulowany w kształcie C



838

Podpory boczne, regulowane na wysokość

S M

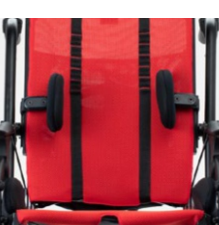

868 Obejma piersiowa. Regulowane wielostopniowo pod kątem nachylenia oraz na wysokość i szerokość.

S

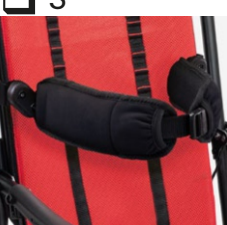

958 Miękka stabilizacja miednicy (zwiększa szerokość siedziska o 4 cm).

Opcja Dodatkowe zwężenie o 8 cm



947

Pas biodrowy z ustawieniem kąta

S M

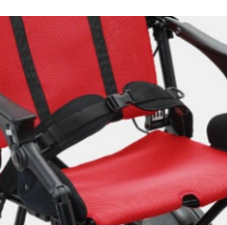

920

Pas 4 punktowy

S M

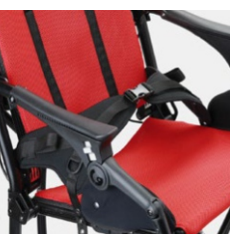

853 slim

Kamizelka

M

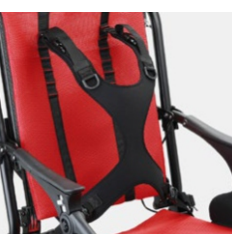

853

Kamizelka

S



834N

KLIN miękki, zdejmowany mini/S M



839

Przednia rączka

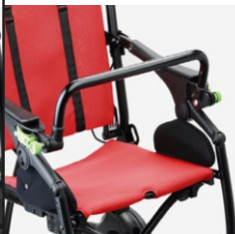

960

Zapiętki (para)



956

Regulowany podnózek (TILT)



858

Koszyk



tylko dla rozmiarów 36 i 40 w wersji wózka z podwyższonym oparciem:

819

Unoszony daszek z torbą i okienkiem; składany



825

Ośłona przeciwdeszczowa tylko z daszkiem 819



825B

Blenda zabezpieczenie boczne, pasujące do daszka



968

Tapicerowane nakładki na podłokietniki



812

Blokady kierunkowe kół przednich



844

Pokrowiec na podpory boczne

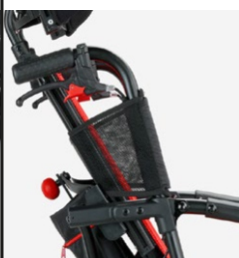

891

Mocowania do transportu (4 punkty)



966 Zestaw kół samobieźnych 22" z hamulcami bębnowymi i systemem przeciwywrotnym. Dla rozmiaru 43 dostępne są też kółka przednie. Nie jest możliwe zastosowanie opcji 958.



863

Rozmiar 36 > A= 15 cm/5,9 in

Rozmiar 40 > A= 15 cm/5,9 in

Rozmiar 43 > A= 19 cm/7,4 in

Rozmiar 36-40-43 > B= 19-25 cm/7,4-9,8 in

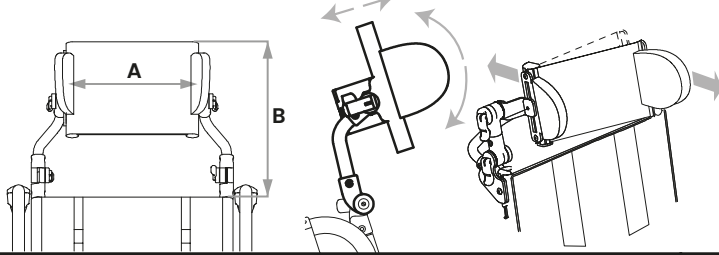

823

Rozmiar 36 > A= 36 cm/14,2 in B= 20 cm/7,87 in C= 15,8 cm/6,2 in

Rozmiar 40 > A= 40 cm/15,7 in B= 20 cm/7,87 in C= 15,8 cm/6,2 in

Rozmiar 43 > A= 43 cm/16,9 in B= 20 cm/7,87 in C= 15,8 cm/6,2 in

Rozmiar 36-40-43 > B= 20 cm/7,87 in

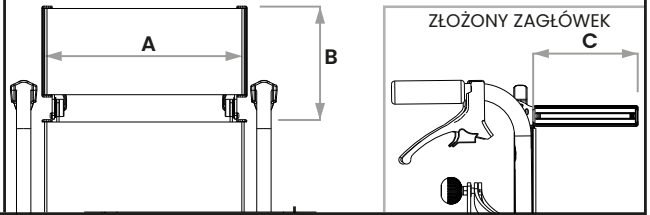

838

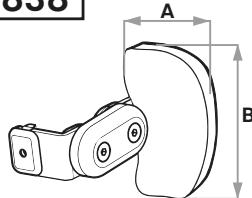

small
A=10 cm/3,9 in
B=13 cm/5,1 in

medium
A=11 cm/4,3 in
B=17 cm/6,6 in

Rozmiar 36 > C= 16-23 cm/6,2-9 in
Rozmiar 40 > C= 22-29 cm/8,6-11,4 in
Rozmiar 43 > C= 24-31 cm/9,4-12,2 in

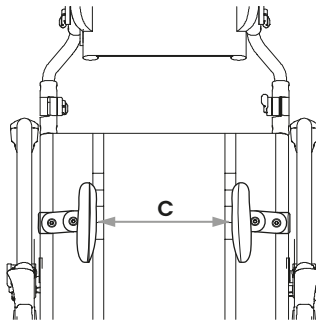

947

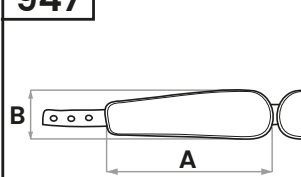

small
A=19 cm/7,4 in
B=6 cm/2,3 in

medium
A=25,5 cm/10 in
B=8 cm/3,1 in

920

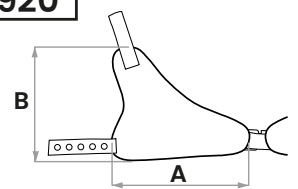

small
A=16 cm/6,2 in
B=15,5 cm/6,1 in

medium
A=23 cm/9 in
B=19 cm/7,4 in

853 slim

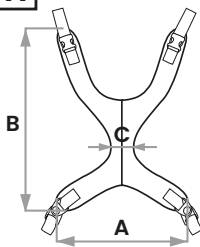

medium
A=33 cm/12,9 in
B=46 cm/18,1 in
C=5 cm/1,9 in

834N

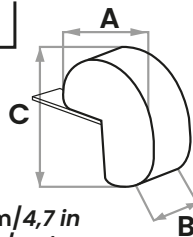

mini/S
A=12 cm/4,7 in
B=4 cm/1,5 in
C=14 cm/5,5 in

medium
A=15 cm/5,9 in
B=4 cm/1,5 in
C=17 cm/6,6 in

868

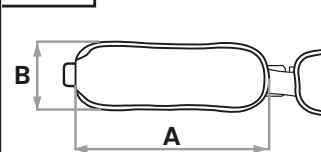

small
A=26 cm/10,2 in
B=9 cm/3,5 in

853

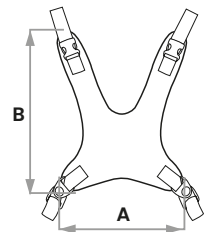

small
A=25 cm/9,8 in
B=34 cm/13,3 in

951

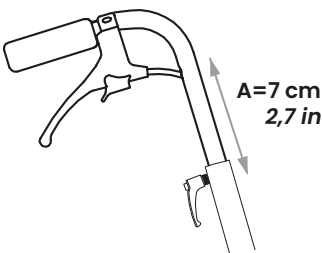

A=94-101 cm/37-39,7 in

Notatki.....
.....
.....
.....
.....
.....
.....



pobierz i wyślij na adres: info@mobilex.pl