

Zamówienie \_\_\_\_\_  Pytanie  
 Date \_\_\_\_\_ Signature \_\_\_\_\_  
 Customer Ref. \_\_\_\_\_

# Strona 1/2

2013

Dealer

e-mail: info@mobitex.pl www.mobitex.pl

Tel: 42 214 29 11 fax 42 214 14 05

Mobitex sp z o.o. siedziba: Łódź 90-540, ul. Radwańska 23/1 adres korespondencyjny Łódź 91-204, ul. Duńska 3/5

## Klucz

standard

opcja

- L** Szerokość siedziska 34 36 38 40 42 44 46  
**P** Głębokość siedziska 36 38 40 42 44  
**HS** Wysokość oparcia 27 29 31 33 35 37 39  
**HA** Przód wysokość 46 48 50  
**HP** Tył wysokość 39 41 43 45 47  
**DP** Długość podudzi 31 33 35 37 39 41 43 45 47 49

cm

## VENUS

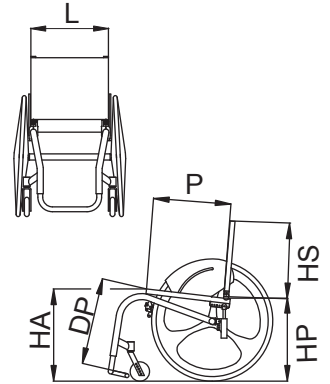

### Kolor ramy

- Shiny titanium  Pearl white  Glossy black  
 Sage green  Water green  Antique gold  
 Avio blue  Potassium light purple  Pearl grey  
 ..... (inne wg próbnika)

①

### Tapicerka

- Regulowana nylonowa  
 Regulowana oddychająca  
 bez oparcia

②

### Pojedynczy, rurowy podnózek

③

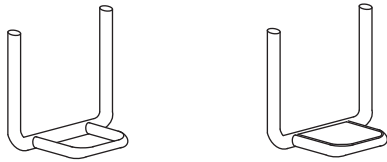

Otwarty

Zamknięty

### Rączki do pchania

④

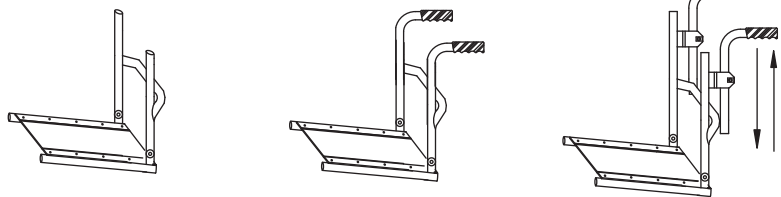

Bez rączek

Standarddowe rączki

Rączki regulowane na wysokość \_\_\_\_\_

### Dystans między belką a oparciem siedziska

⑤

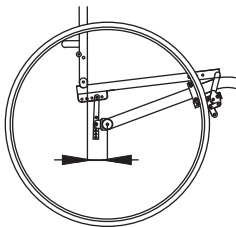

- 4 cm  
 5 cm  
 7 cm (standard)  
 9 cm  
 11 cm

### Kąt pochylenia oparcia

⑥

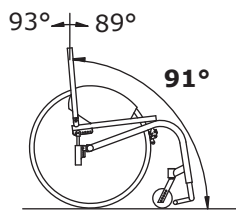

- 89°  91° (standard)  93°

### Siedzisko z amortyzatorem

⑦

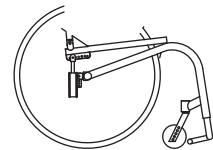

Waga użytkownika:.....kg

### Oslona ubrania

⑧



Aluminiowe ze skrzydełkami

Prosty aluminiowy

Aluminiowe z demontowanymi skrzydełkami z włókna węglowego

### Odchylany "L" wkładany podłokietnik h-22

⑨

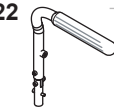

#### Podłokietnik

- Rurowe  
 Proste 26 cm  
 Classic 23 cm  
 Classic 30 cm

### Hamulec

⑩

- do pchania  
 do ciągnięcia  
 Scyzoryk



### Koło antywrotne

⑪

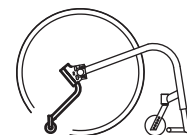

- Prawy \_\_\_\_\_  
 Lewy \_\_\_\_\_

Notes

